



CZ Inhalátor
Návod k použití

Obsah

1. Seznámení	2
2. Vysvětlení symbolů	2
3. Výstražné a bezpečnostní pokyny	2
4. Popis přístroje a příslušenství	4
5. Uvedení do provozu	4
6. Obsluha	5
7. Výměna filtru	6
8. Čištění a dezinfekce	6
9. Likvidace	7
10. Řešení problémů	8
11. Technické údaje	8

Obsah dodávky

Viz popis přístroje a příslušenství na straně 4.

- Inhalátor
- Rozprašovač
- Tlaková hadička
- Náustek
- Masky pro dospělé
- Masky pro děti
- Nosní nástavec
- Náhradní filtr
- Tento návod k použití

1. Seznámení

Vážená zákaznice, vážený zákazník,

jsme rádi, že jste si vybrali výrobek z našeho sortimentu. Naše značka je synonymem pro vysoce kvalitní, důkladně vyzkoušené výrobky k použití v oblastech určování energetické spotřeby, hmotnosti, krevního tlaku, tělesné teploty, srdečního tepu, pro jemnou manuální terapii, masáže a vzduchovou terapii.

Přečtěte si pečlivě tento návod, uschovejte ho pro pozdější použití, poskytněte ho i ostatním uživatelům a řiďte se pokyny, které jsou v něm uvedené.

S pozdravem
Váš tým Beurer

Oblast použití

Tento inhalátor je přístroj pro rozprašování kapalin a kapalných léků (aerosolů) a efektivní léčbu horních a dolních dýchacích cest.

Rozprašováním a inhalací léku, předepsaného, resp. doporučeného lékařem, můžete předcházet onemocnění dýchacích cest, zmírňovat jeho symptomy a urychlovat léčbu. Další informace o možnostech použití získáte od svého lékaře nebo lékárníka.

Přístroj je vhodný pro domácí inhalaci. Inhalaci léků byste měli provádět pouze na doporučení lékaře. Inhalujte klidně a uvolněně a nadechněte se pomalu a

zhluboka, aby se lék mohl dostat hluboko do jemných průdušek. Vydechněte normálně.

Přístroj je po přípravě vhodný pro opakované použití. Příprava zahrnuje výměnu veškerého příslušenství, včetně rozprašovače a vzduchového filtru, a dále dezinfekci povrchu přístroje běžným dezinfekčním prostředkem.

2. Vysvětlení symbolů





V návodu k použití jsou použity následující symboly.

 **Varování** Varovné upozornění na nebezpečí poranění nebo riziko ohrožení zdraví.

 **Pozor** Bezpečnostní upozornění na možné poškození přístroje/příslušenství.

 **Upozornění** Upozornění na důležité informace.

Na obalu a na typovém štítku přístroje a příslušenství jsou použity následující symboly.

	Použitý díl typ BF
	Přečtěte si návod k použití
	Přístroj třídy ochrany 2
	Výrobce
I	Zapnuto
O	Vypnuto
SN	Sériové číslo
	Chraňte před vlhkem

3. Výstražné a bezpečnostní pokyny

 **Varování**

- Před použitím se ujistěte, že přístroj a jeho příslušenství nejsou viditelně poškozeny. V případě pochybností přístroj nepoužívejte a obraťte se na prodejce nebo na uvedenou zákaznickou službu.
- Používání přístroje nenahrazuje návštěvu lékaře a léčbu. Při každé bolesti nebo nemoci proto vždy navštivte nejprve svého lékaře.
- V případě jakýchkoli zdravotních pochybností se poraďte se svým lékařem!

- Při používání rozprašovače dodržujte všeobecná hygienická opatření.
- Dodržujte vždy pokyny lékaře ohledně typu použitého léku, dávkování, frekvence a doby trvání inhalace.
- Přístroj se nesmí používat ve spojení s dýchacím přístrojem.
- Používejte pouze léky předepsané nebo doporučené lékařem nebo lékárníkem.
- Pokud by přístroj nefungoval správně nebo se dostavila nevolnost či bolest, ihned používání přerušete.
- Přístroj držte při používání v dostatečné vzdálenosti od očí, protože rozprašovaný lék by na ně mohl mít škodlivý účinek.
- Přístroj nepoužívejte v prostředí s výskytem hořlavých plynů a vysokou koncentrací kyslíku.
- Tento přístroj není určen k tomu, aby ho používaly děti nebo osoby s omezenými fyzickými, smyslovými (např. ztráta citlivosti) nebo duševními schopnostmi či s nedostatečnými zkušenostmi a/nebo vědomostmi. Výjimkou je, pokud na ně dohlíží osoba zodpovědná za jejich bezpečnost nebo pokud je tato osoba instruována, jak přístroj používat.
- Přístroj a příslušenství uchovávejte mimo dosah dětí, abyste zabránili riziku jejich poranění nebo nebezpečí udušení následkem spolknutí malých částí nebo manipulace s obalovým materiálem!
- Nepoužívejte doplňkové součástky, které nemají doporučení výrobce.
- Přístroj smí být připojen pouze k síťovému napětí, jehož hodnota je uvedena na výrobním štítku.
- Neponořujte přístroj do vody a nepoužívejte ho ve vlhkých prostorách. Do přístroje nesmí v žádném případě vniknout žádná kapalina.
- Chraňte přístroj před silnějšími nárazy.
- Nikdy se nedotýkejte síťového kabelu mokřima rukama, mohli byste utrpět úraz elektrickým proudem.
- Nevytahujte síťovou zástrčku ze zásuvky za šňůru.
- Síťový kabel nepřiskřipávejte, nezalamujte, nevedte přes předměty s ostrými hranami, nenechávejte viset dolů a chraňte před horkem.
- Při poškození síťového kabelu nebo krytu přístroje se obraťte na zákaznický servis nebo na prodejce.
- Při otevření přístroje hrozí nebezpečí úrazu elektrickým proudem. Přístroj je bezpečně odpojen od sítě, pouze pokud je zástrčka vytažena ze zásuvky.
- Pokud přístroj spadl na zem nebo byl vystaven extrémní vlhkosti, či byl poškozen jiným způsobem, nesmí se používat. V případě pochybností se spojte se zákaznickým servisem nebo prodejcem.
- Inhalátor IH 21 se smí používat pouze s vhodnými rozprašovači Beurer a odpovídajícím příslušenstvím Beurer. Použití jiných rozprašovačů a jiného příslušenství může vést ke snížení terapeutického účinku a případně k poškození přístroje.

Pozor

- Výpadek proudu, náhlé poruchy, resp. jiné nepříznivé podmínky mohou způsobit, že přístroj nebude provozuschopný. Proto doporučujeme mít k dispozici náhradní přístroj, resp. lék (doporučený lékařem).
- Pokud jsou zapotřebí adaptér nebo prodlužovací kabely, musí splňovat platné bezpečnostní předpisy. Nesmí být překročena hranice výkonu proudu a hranice maximálního výkonu uvedené na adaptéru.
- Přístroj a napájecí kabel nesmí být uložen v blízkosti zdroje tepla.
- Přístroj se nesmí používat v prostorech, ve kterých se předtím používaly spreje. Před započítím terapie je nutno tyto prostory vyvětrat.
- Do větracích otvorů se nesmí dostat žádné předměty.
- Přístroj nikdy nepoužívejte, pokud vydává abnormální zvuky.
- Z hygienických důvodů je bezpodmínečně nutné, aby každý uživatel používal vlastní příslušenství.
- Po použití vždy vytáhněte síťovou zástrčku ze zásuvky.
- Přístroj uložte na místě chráněném před povětrnostními vlivy. Přístroj je nutno uchovávat ve stanovených podmínkách prostředí.

POJISTKA

- Přístroj je vybavený nadproudovou pojistkou. Smí ji vyměňovat pouze autorizovaní odborníci.
- Přístroj je kromě toho vybavený tepelnou pojistkou, která při přehřátí vypne inhalátor. Pokud by k tomu došlo, postupujte prosím následovně:
 - Vypněte přístroj.
 - Vytáhněte síťovou zástrčku ze zásuvky.
 - Počkejte min. 30 minut, dokud přístroj úplně nevychladne.
 - Přístroj poté znovu zapněte a sledujte, zda nevydává mimořádné zvuky.
 Pokud tomu tak není, můžete přístroj používat dále, v opačném případě kontaktujte uvedenou zákaznickou službu.

Všeobecné pokyny

Pozor

- Přístroj používejte výhradně:
 - u lidí,
 - za účelem, pro nějž byl vyvinut (aerosolová inhalace), a způsobem uvedeným v tomto návodu k použití.
- **Každé nepřiměřené použití může být nebezpečné!**
- Při akutních naléhavých případech má přednost první pomoc.
- Kromě léků používejte pouze destilovanou vodu, resp. fyziologický roztok. Ostatní kapaliny by za určitých okolností mohly způsobit poškození inhalátoru, resp. rozprašovače.

- Tento přístroj není určen pro průmyslové nebo klinické použití, nýbrž výhradně pro použití v domácnosti!

Před uvedením do provozu

Pozor

- Před použitím přístroje odstraňte celý obal.
- Chraňte přístroj před prachem, nečistotami a vlhkostí, v žádném případě přístroj za provozu nezakrývejte.
- Přístroj nepoužívejte v silně prašném prostředí.
- Přístroj ihned vypněte, je-li vadný nebo jsou-li poškozené baterie.
- Výrobce neručí za škody způsobené neodborným nebo nesprávným používáním.

Oprava

Upozornění

- Přístroj v žádném případě nesmíte otvírat nebo opravovat, jinak není zaručeno jeho bezchybné fungování. V případě nerespektování zaniká záruka.
- Při opravách se obraťte na zákaznický servis nebo na autorizovaného prodejce.

4. Popis přístroje a příslušenství

Přehled inhalátoru

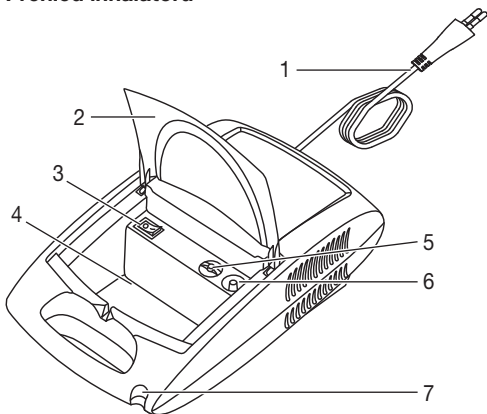

- 1 Síťový kabel
- 2 Víko
- 3 Vypínač
- 4 Přihrádka pro příslušenství
- 5 Krytka s filtrem
- 6 Připojení hadičky
- 7 Držák rozprašovače

Přehled součástí rozprašovače a příslušenství

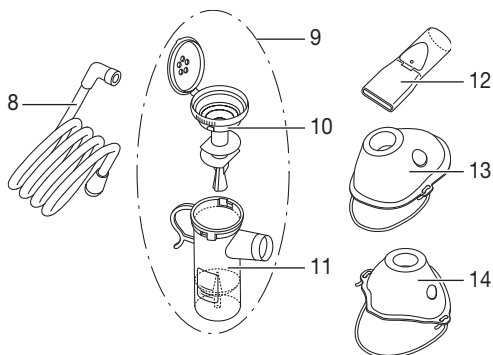

- 8 Tlaková hadička
- 9 Rozprašovač
- 10 Držadlo
- 11 Zásobník na léky
- 12 Náustek
- 13 Masko pro dospělé
- 14 Masko pro děti
- 15 Nosní nástavec
- 16 Náhradní filtr

5. Uvedení do provozu

Instalace

Vyjměte přístroj z obalu. Postavte ho na rovnou plochu. Dbejte na to, aby větrací štěrby byly volné. Odklopte víko [2], abyste se dostali k dílům příslušenství.

Před prvním použitím

Upozornění

- Před prvním použitím byste měli rozprašovač a příslušenství vyčistit a vydezinfikovat. Viz k tomu „Čištění a dezinfekce“ straně 6.
- Nasadte tlakovou hadičku [8] zespoda na zásobník na léky [11].

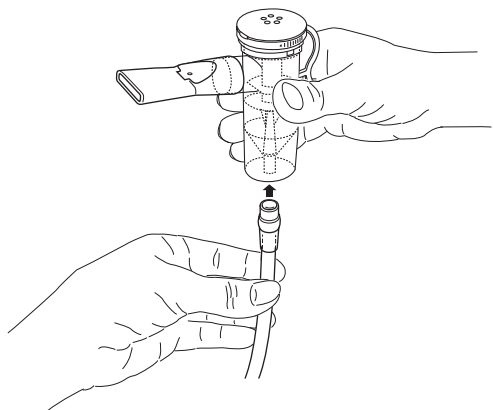

- Druhý konec hadičky [8] nasadíte mírným tlakem do připojení hadičky [6] na inhalátoru.

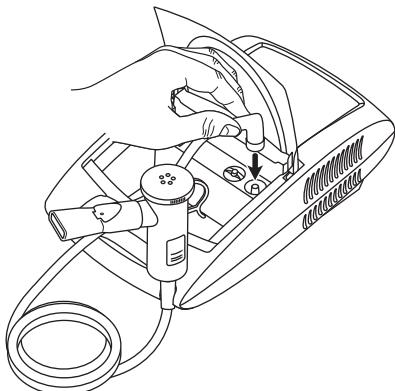

Připojení k síti

Přístroj smí být připojen pouze k síťovému napětí, jehož hodnota je uvedena na výrobním štítku.

- Síťovou zástrčku kabelu [1] zapojte do vhodné zásuvky.
- Pro zajištění napájení musí být zástrčka zcela zasunutá v zásuvce.

i Upozornění

- Dbejte na to, aby zásuvka byla v blízkosti místa instalace.
- Vedte síťový kabel tak, aby o něj nikdo nemohl zakopnout.
- Pro odpojení inhalátoru od elektrické sítě po skončení inhalace nejprve vypněte přístroj a poté vytáhněte síťovou zástrčku ze zásuvky.

6. Obsluha

⚠ Pozor

- Z hygienických důvodů je bezpodmínečně nutné rozprašovač [9] i příslušenství po každém použití vyčistit a každý den po posledním použití vydezinfikovat.
- Pokud má být při terapii inhalováno několik různých léků po sobě, je nutné rozprašovač [9] po každém použití propláchnout teplou vodou z vodovodu. Viz k tomu „Čištění a dezinfekce“ na straně 6.
- Dodržujte pokyny týkající se výměny filtru, uvedené v tomto návodu!
- Před každým použitím přístroje zkontrolujte, zda je hadička řádně připojená na inhalátoru [6] a na rozprašovači [9].
- Před použitím zkontrolujte, zda přístroj správně funguje. Za tímto účelem inhalátor na krátkou chvíli zapněte (s připojeným rozprašovačem, ale bez léků). Pokud z rozprašovače [9] vychází vzduch, přístroj funguje.

1. Sestavení rozprašovače

- Nástavec rozprašovače [10] zasuňte do nádobky na léky [11] a otočte s ním ve směru hodinových ručiček.

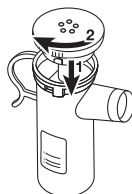

2. Plnění rozprašovače

- Otevřete kryt rozprašovače [8].
- Rozprašovač [8] naplňte izotonicným solným roztokem nebo lékem. Zásobník nepřepĺňujte! Maximální doporučené plnicí množství činí 8 ml!
- Léky používejte pouze na doporučení lékaře a informujte se ohledně přiměřené doby trvání inhalace a množství inhalovaného léku!
- Pokud je předepsané množství léku menší než 2 ml, doplňte toto množství izotonicným roztokem minimálně na 4 ml. U hustých léků je rovněž nutné zředění. I zde dodržujte pokyny lékaře.

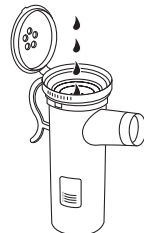

2. Uzavření rozprašovače

- Zavřete kryt rozprašovače [8].

4. Nasazení příslušenství na rozprašovač

- Rozprašovač [9] spojte s požadovaným příslušenstvím (náustek [12], maska pro dospělé [13], maska pro děti [14] nebo nosní nástavec [15]).

i Upozornění

Inhalace s náustkem je neúčinnější formou terapie. Použití masky k inhalaci se doporučuje jen tehdy, jestliže nelze použít náustek (např. u dětí, které ještě neumí s náustkem inhalovat).

- Před zahájením inhalace vyjměte rozprašovač směrem nahoru z držáku [7].
- Spínačem zap/vyp [3] spusťte inhalátor.
- Když z rozprašovače vychází mlha, znamená to bezvadnou funkci.

5. Inhalace

- Zhluboka vdechněte rozprašený lék.

i Upozornění

Rozprašovač držte při inhalaci rovně (svisle), protože jinak rozprašování nefunguje a není zajištěna bezvadná funkce.

⚠ Pozor

Éterické oleje z léčivých rostlin, sirupy proti kašli, roztoky ke kloktání, kapky k potírání nebo do parní lázně nejsou zásadně pro inhalaci pomocí inhalátorů vhodné.

Tyto přísady jsou často husté a mohou negativně ovlivnit správnou funkci přístroje a tedy účinnost použití. Při přecitlivělosti průduškového systému mohou léky s éterickými oleji za určitých okolností vyvolat akutní spasmus průdušek (náhlé křečovitě zúžení průdušek s dýchacími potížemi). Informujte se u svého lékaře nebo lékárníka!

6. Ukončení inhalace

Pokud mlha vychází již jen nepravidelně nebo pokud se změnil zvuk při inhalaci, můžete inhalaci ukončit.

- Po inhalaci vypněte inhalátor spínačem [3] a odpojte ho od elektrické sítě.
- Rozprašovač [9] nasadte po skončení inhalace zpět do držáku [7].

7. Čištění

Viz „Čištění a dezinfekce“ na straně 6.

7. Výměna filtru

V pravidelných intervalech (např. po každém 10. použití přístroje) zkontrolujte filtr. V případě silného znečištění nebo ucpání vyměňte použitý filtr, nejpozději však po 30 dnech. Pokud je filtr vlhký, je rovněž nutné ho vyměnit za nový.

⚠️ Pozor

- Nesnažte se starý filtr vyčistit a používat znovu!
- Používejte výhradně originální filtry od výrobce, protože jinak může dojít k poškození inhalátoru nebo nebude zajištěna dostatečně efektivní terapie.
- Přístroj nikdy nepoužívejte bez filtru.

Při výměně filtru postupujte následovně:

⚠️ Pozor

- Přístroj nejdříve vypněte a odpojte od sítě.
- Nechte přístroj vychladnout.

1. Uzávěr filtru [5] vysuňte směrem nahoru.

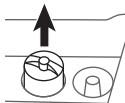

ⓘ Upozornění

Pokud po stažení krytky zůstane filtr v přístroji, vyjměte ho např. pinzetou nebo podobným nástrojem.

2. Nasadte krytku [5] s novým filtrem.
3. Zkontrolujte správné usazení.

8. Čištění a dezinfekce

Rozprašovač a příslušenství

⚠️ Varování

Dodržujte následující hygienické předpisy, abyste zabránili zdravotním problémům.

- Rozprašovač [9] a příslušenství jsou určeny pro opakované použití. Vezměte na vědomí, že pro různé oblasti použití platí různé požadavky na čištění a hygienickou přípravu pro další použití:

Pokyny:

- Neprovádějte mechanické čištění rozprašovače ani příslušenství kartáčkem ani ničím podobným, protože by přitom mohly vzniknout neopravitelné škody a nebyl by zaručen zamýšlený léčebný výsledek.
- Další požadavky ohledně nutné hygienické přípravy (péče o ruce, manipulace s léky, resp. inhalačními roztoky) u vysoce rizikových skupin (např. pacientů s mukoviscidózou) si prosím zjistíte u svého lékaře.
- Dbejte na dostatečné vysušení přístroje po každém použití a dezinfekci. Zbytková vlhkost může představovat zvýšené riziko pro tvorbu choroboplodných zárodků.

Příprava

- Ihned po každé inhalaci je nutné všechny části rozprašovače [8] i použité příslušenství očistit od zbytků léků a nečistot.
- Rozmontujte rozprašovač [8] na jednotlivé části.
- Z rozprašovače vytáhněte náustek [12].
- Rozprašovač rozmontujete tak, že nástavcem rozprašovače [10] otočíte proti směru hodinových ručiček a proti nádobce na léky [11], pak nástavec vytáhněte směrem nahoru.
- Složení se později provádí logicky v opačném pořadí.

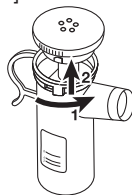

Čištění

⚠️ Pozor

Před čištěním přístroj vypněte, odpojte ze sítě a nechte vychladnout.

Rozprašovač i použité **příslušenství**, jako jsou náustek, maska, tryskový nástavec atd., se musí po každém použití vyčistit horkou vodou. Části důkladně osušte měkkým hadrem. Když jsou díly úplně suché, složte je opět dohromady a uložte je do suché, utěsněné schránky nebo proveďte dezinfekci.

Při čištění zkontrolujte, zda byly odstraněny všechny zbytky. V žádném případě přitom nepoužívejte látky, které by při kontaktu s pokožkou nebo se sliznicemi, při požití nebo inhalaci mohly být potenciálně jedovaté.

K čištění **přístroje** používejte vlhký hadr, na který podle potřeby můžete nanést trochu čistícího prostředku.

Nepoužívejte abrazivní čistící prostředky a přístroj nenamáčejte.



Pozor

- Dbejte na to, aby dovnitř přístroje nevnikla voda!
- Přístroj a příslušenství nečistěte v myčce nádobí!
- Pokud je přístroj zapojen, nedotýkejte se ho vlhkými rukama; na přístroj nesmí stříkat voda. Přístroj smí být používán pouze ve zcela suchém stavu.
- Do větracích štrbin nestříkejte žádnou kapalinu! Kapalina, která by do nich vnikla, by mohla poškodit elektrické a další součásti inhalátoru a způsobit poruchu funkce.

Kondenzovaná voda, údržba hadičky

V závislosti na podmínkách prostředí se v hadičce může usazovat kondenzovaná voda. Abyste zabránili vzniku choroboplodných zárodků a zajistili bezvadnou terapii, je bezpodmínečně nutné vlhkost odstraňovat. Postupujte následovně:

- Vytahněte hadičku [8] z rozprašovače [9].
- Hadičku nechte nasazenou na inhalátoru [6].
- Nechte inhalátor běžet tak dlouho, dokud se vlhkost neodstraní proudícím vzduchem.
- Při silném znečištění hadičku vyměňte.

Dezinfekce

Při dezinfekci rozprašovače a příslušenství pečlivě postupujte podle níže uvedených bodů. Doporučujeme dezinfikovat jednotlivé části každý den nejpозději po posledním použití.

Rozprašovač IH 21 a jeho příslušenství můžete dezinfikovat dvěma různými způsoby, octem nebo ve vroucí vodě.

Nejdříve vyčistěte rozprašovač a příslušenství podle popisu v kapitole „Čištění“. Pak můžete pokračovat s dezinfekcí.

Dezinfekce octem

- Použijte octový roztok ve složení ¼ octa a ¾ destilované vody. Ujistěte se, že množství roztoku stačí k tomu, aby v něm byly jednotlivé díly, tedy rozprašovač, maska a náustek, zcela ponořeny.
- Ponechte díly 30 minut v octovém roztoku.
- Opláchněte rozprašovač a jednotlivé díly, masku nebo náustek, vodou.

Dezinfekce ve vroucí vodě

- Rozložte rozprašovač podle popisu a společně s náustkem a nosním nástavcem vložte minimálně na 10 minut do vroucí vody. Části se nesmí dotýkat horkého dna hrnce.
- Rozprašovač, náustek a nosní nástavec můžete dezinfikovat také pomocí běžného parního sterilizátoru.

Riďte se návodem k použití od výrobce parního sterilizátoru.

Upozornění

Masky na obličej a vzduchovou hadičku nedávejte do horké vody!

- Části důkladně osušte měkkým hadrem.
- Doporučujeme masky dezinfikovat běžným dezinfekčním prostředkem.
- Když jsou díly úplně suché, složte je opět dohromady a uložte je do suché, utěsněné schránky.

Upozornění

Uvědomte si prosím, že po čištění musí všechny díly řádně oschnout, protože jinak se zvyšuje nebezpečí růstu choroboplodných zárodků.

Schnutí

- Jednotlivé součásti rozložte na suchý, čistý a savý podklad a nechte úplně uschnout (minimálně 4 hodiny).

Odolnost materiálu

- Rozprašovač a příslušenství podléhá při častém použití a hygienické přípravě pro další použití, stejně jako jakékoli jiné plastové díly, určitému opotřebení. To může v průběhu času vést ke změně aerosolu a tedy ke zhoršení efektivity terapie. Proto doporučujeme rozprašovač po roce vyměnit.
- Při výběru čistících, resp. dezinfekčních prostředků je třeba dodržovat následující: Používejte pouze šetrné čistící nebo dezinfekční prostředky a dávkujte je podle pokynů výrobce.

Skladování

- Neskladujte ve vlhkých prostorech (např. v koupelně) a nepřpravujte společně s vlhkými předměty.
- Při skladování a přepravě chraňte před trvalým přírodním slunečním zářením.

Uložení

- Příslušenství lze bezpečně uložit v přihrádce pro příslušenství [4]. Přístroj uložte na suchém místě, nejlépe v obalu.

9. Likvidace

V zájmu ochrany životního prostředí se přístroj nesmí vyhazovat do běžného domovního odpadu.

Přístroj zlikvidujte v souladu se směrnici o nakládání se starými elektrickými a elektronickými zařízeními **2002/96/EC – WEEE** (Waste Electrical and Electronic Equipment).

V případě dalších otázek se obraťte na příslušný úřad, který má na starosti likvidaci.



10. Řešení problémů

Problém/otázka	Možná příčina/odstranění
Rozprašovač nevytváří žádný aerosol nebo malé množství.	<ol style="list-style-type: none"> 1. V rozprašovači je příliš mnoho nebo málo léku. Minimum: 0,5 ml, maximum: 8 ml. 2. Zkontrolujte trysku, zda není ucpaná. Případně trysku vyčistěte (např. vypláchnutím). Rozprašovač poté znovu spusťte. POZOR: Malé otvory opatrně propichujte pouze ze spodní strany trysky. 3. Nedržíte rozprašovač svíslé. 4. Naplnili jste inhalační kapalinu, která je nevhodná pro rozprašování (např. příliš hustá). Inhalační kapalinu by měl doporučit lékař.
Malý výkon.	Zalomená hadička, ucpaný filtr, příliš velké množství inhalačního roztoku.
Které léky lze inhalovat?	Zeptejte se prosím svého lékaře. V zásadě lze inhalovat všechny léky, které jsou vhodné a schválené pro inhalaci pomocí přístrojů.
V rozprašovači zůstává inhalační roztok.	To je dáno technickým řešením a je to normální. Inhalaci skončete, jakmile uslyšíte výrazně jiný zvuk rozprašovače.
Na co je třeba dbát u batolat a dětí?	<ol style="list-style-type: none"> 1. Aby byla zajištěna efektivní inhalace, měla by maska u batolat zakrývat ústa a nos. 2. U dětí by maska rovněž měla zakrývat ústa a nos. Rozprašování v blízkosti spících osob je málo účinné, protože se přitom do plic nemůže dostat dostatečné množství léku. <p>Upozornění: Děti by měly inhalovat pouze pod dozorem a za pomoci dospělé osoby a neměly by se nechávat samotné.</p>
Trvá inhalace s maskou déle?	To je dáno technickým řešením. Přes otvory v masce vdechnete při každém nádechu menší množství léku než náustkem. Aerosol se v otvorech smíchá s okolním vzduchem.

Problém/otázka	Možná příčina/odstranění
Proč se má rozprašovač pravidelně vyměňovat?	Existují pro to dva důvody: <ol style="list-style-type: none"> 1. Aby bylo zajištěno terapeuticky účinné spektrum částecek, nesmí otvor trysky překročit určitý průměr. Na základě mechanického a tepelného namáhání podléhá plast určitému opotřebení. Rozprašovač [8] je velmi citlivý díl. Na základě toho se může změnit i složení kapek aerosolu, což má bezprostřední vliv na efektivitu léčby. 2. Navíc se pravidelná výměna rozprašovače doporučuje z hygienických důvodů.
Potřebuje každý svůj vlastní rozprašovač?	Je to bezpodmínečně nutné z hygienických důvodů.

11. Technické údaje

Rozměry (Š x V x H) 300 x 180 x 100 mm

Hmotnost 1,9 kg

Pracovní tlak cca 1,2 bar

Plnicí objem rozprašovače max. 8 ml

Průtok léku >0,2 ml/min

Akustický tlak <60 dBA (podle DIN EN 13544-1 oddíl 26)

Připojení k síti 230 V ~, 50 Hz; 180 VA

Materiál krytu ABS

Provozní podmínky teplota: +10 °C až +40 °C
relativní vlhkost vzduchu: 10% až 95%

Skladovací a přepravní podmínky teplota: -20 °C až +70 °C
relativní vlhkost vzduchu: 10% až 95%
tlak okolního vzduchu: 500 až 1060 hPa

Technické změny vyhrazeny.

Histogram velikosti částic

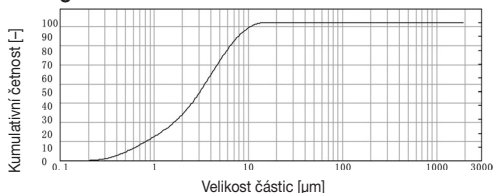

Měření byla provedena s roztokem chloridu sodného pomocí metody laserové difrakce.

Diagram proto eventuálně nemusí být aplikovatelný na suspenze nebo velmi husté léky. Bližší informace můžete získat od příslušného výrobce léku.

Příslušenství, které lze dokoupit

Označení	Materiál	Č. zboží
Nástavec pro zastavení rozprašovače	PP	162.819
Yearpack (obsahuje: Náustek, Masky pro dospělé, Masky pro děti, Rozprašovač, Tlaková hadička, Filtr, Nosní nástavec)	PP/PVC	601.03

Upozornění

Při použití přístroje mimo rámec specifikace není zaručeno jeho bezvadné fungování! Technické změny za účelem zlepšení a dalšího vývoje výrobku si vyhrazujeme.

Tento přístroj a jeho příslušenství odpovídá evropským normám EN60601-1 a EN60601-1-2 a dále EN13544-1 a podléhá zvláštním preventivním opatřením ohledně elektromagnetické kompatibility. Dbejte přitom na to, že přenosná a mobilní vysokofrekvenční komunikační zařízení mohou ovlivnit tento přístroj. Přesnější údaje si můžete vyžádat na uvedené adrese zákaznického servisu nebo přečíst na konci návodu k použití na str. 70–72. Přístroj odpovídá požadavkům evropské směrnice pro zdravotnické prostředky 93/42/EC, zákonu o zdravotnických prostředcích.

ELEKTROMAGNETICKÁ KOMPATIBILITA

- Tento přístroj splňuje aktuálně platné předpisy ohledně elektromagnetické kompatibility a je vhodný pro použití ve veškerých budovách, včetně těch, které jsou určeny pro soukromé bydlení.
Radiofrekvenční záření přístroje je mimořádně malé a s nejvyšší pravděpodobností nezpůsobuje interference s jinými přístroji v blízkém okolí.
- V každém případě doporučujeme neinstalovat přístroj nad jinými přístroji nebo v jejich blízkosti. Pokud by došlo k interferencím s jinými elektrickými přístroji, umístěte ho jinam nebo ho zapojte do jiné zásuvky.
- Rádiová zařízení mohou ovlivnit provoz přístroje.

